

**ASUS<sup>®</sup>**

**VN248HA/NA/QA**

**Monitor LCD**

# **Guía del usuario**

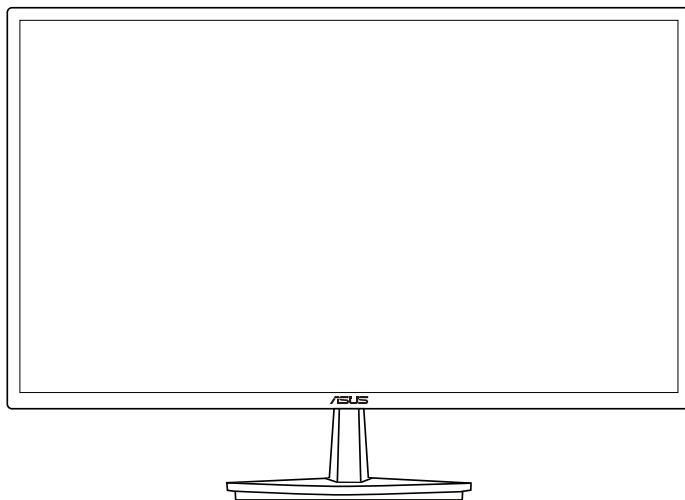

# Tabla de contenido

<b>Notificaciones</b> .....	<b>iii</b>
<b>Información de seguridad</b> .....	<b>iv</b>
<b>Limpieza y mantenimiento</b> .....	<b>v</b>
<b>1.1 ¡Bienvenido!</b> .....	<b>1-1</b>
<b>1.2 Contenido del paquete</b> .....	<b>1-1</b>
<b>1.3 Montar la base del monitor</b> .....	<b>1-2</b>
<b>1.4 Conectar los cables</b> .....	<b>1-2</b>
<b>1.5 Presentación del monitor</b> .....	<b>1-3</b>
1.5.1 Parte frontal del monitor LCD .....	1-3
1.5.2 Parte posterior del monitor LCD .....	1-5
1.5.3 Función QuickFit .....	1-6
<b>2.1 Desmontar el brazo y la base (para el soporte para pared VESA)</b> .....	<b>2-1</b>
<b>2.2 Ajustar el monitor</b> .....	<b>2-2</b>
<b>3.1 Menú en pantalla (OSD)</b> .....	<b>3-1</b>
3.1.1 Cómo realizar la reconfiguración .....	3-1
3.1.2 Presentación de las funciones OSD .....	3-1
<b>3.2 Especificaciones</b> .....	<b>3-5</b>
<b>3.3 Solucionar problemas (preguntas más frecuentes)</b> .....	<b>3-6</b>
<b>3.4 Lista de frecuencias admitidas</b> .....	<b>3-7</b>

Copyright© 2014 ASUSTeK COMPUTER INC. Reservados todos los derechos.

Ninguna parte de este manual, incluidos los productos y el software descritos en él, se puede reproducir, transmitir, transcribir, almacenar en un sistema de recuperación, ni traducir a ningún idioma, de ninguna forma ni por ningún medio, excepto la documentación que el comprador mantiene como copia de seguridad, sin el permiso por escrito de ASUSTeK COMPUTER INC. ("ASUS").

La garantía del producto o el servicio no se extenderá si: (1) el producto se repara, modifica o altera, a menos que tal reparación, modificación o alteración esté autorizada por escrito por ASUS; (2) el número de serie del producto está deteriorado o se ha extraviado.

ASUS PROPORCIONA ESTA PUBLICACIÓN "COMO ESTÁ" SIN NINGUNA GARANTÍA DE NINGÚN TIPO, NI EXPRESA NI IMPLÍCITA, INCLUIDAS, PERO SIN LIMITARSE A, LAS GARANTÍAS IMPLÍCITAS O CONDICIONES DE COMERCIABILIDAD O IDONEIDAD PARA UN FIN DETERMINADO. EN NINGUN CASO ASUS, SUS DIRECTORES, DIRECTIVOS, EMPLEADOS O AGENTES SERÁN RESPONSABLES DE NINGÚN DAÑO INDIRECTO, ESPECIAL, INCIDENTAL O CONSECUENTE (INCLUIDOS LOS DAÑOS CAUSADOS POR PÉRDIDA DE BENEFICIOS, PÉRDIDA DE NEGOCIO, PÉRDIDA DE USO O DATOS, INTERRUPCIÓN DEL NEGOCIO Y CASOS SIMILARES), AUNQUE ASUS HUBIERA RECIBIDO NOTIFICACIÓN DE LA POSIBILIDAD DE TALES DAÑOS QUE SURJAN DE CUALQUIER DEFECTO O ERROR EN ESTE MANUAL O PRODUCTO.

LAS ESPECIFICACIONES E INFORMACIÓN CONTENIDAS EN ESTE MANUAL SE PROPORCIONAN SOLO A TÍTULO INFORMATIVO Y EN CUALQUIER MOMENTO PUEDEN CAMBIAR SIN PREVIO AVISO, Y NO SE DEBEN CONSIDERAR COMO UNA OBLIGACIÓN PARA ASUS. ASUS NO ASUME NINGUNA RESPONSABILIDAD POR NINGÚN ERROR O IMPRECISIÓN QUE PUDIERA APARECER EN ESTE MANUAL, INCLUIDOS LOS PRODUCTOS Y EL SOFTWARE DESCRITOS EN ÉL.

Los productos y nombres de empresas que aparecen en este manual pueden o no ser marcas registradas o propiedad intelectual de sus respectivas compañías y solamente se usan para identificación o explicación y en beneficio de los propietarios sin intención de infringir ningún derecho.

# Notificaciones

## Declaración de la Comisión Federal de Comunicaciones (FCC, Federal Communications Commission)

Este dispositivo cumple el Apartado 15 de la Normativa de la FCC. Su funcionamiento está sujeto a dos condiciones:

- Este dispositivo no puede causar interferencias perjudiciales, y
- Este dispositivo debe aceptar cualquier interferencia recibida, incluida la interferencia que pueda causar un funcionamiento no deseado.

Este equipo ha sido probado, hallándose que satisface los límites de un dispositivo digital de Clase B de acuerdo con los requisitos definidos en la Sección 15 de la normativa FCC. Estos límites se establecieron con el fin de proporcionar una protección razonable contra interferencias perjudiciales en una instalación residencial. Este equipo genera, usa y puede irradiar energía en frecuencias de radio y, si no se instala y usa de acuerdo con las instrucciones del fabricante, puede causar interferencias perjudiciales para las comunicaciones de radio. Sin embargo, no se puede garantizar que la interferencia no ocurrirá en una instalación en particular. En el caso de que el equipo causara interferencias perjudiciales para la recepción de radio o TV, lo que puede determinarse encendiendo y apagando dicho equipo, se sugiere que el usuario lleve a cabo una o varias de las siguientes medidas para corregir dichas interferencias:

- Reoriente o coloque en otro lugar la antena receptora.
- Aumente la separación entre el equipo y el receptor.
- Conecte el equipo a una toma de corriente que se encuentre en un circuito distinto al que está conectado el receptor.
- Solicite ayuda al proveedor o a un profesional de radio y TV con experiencia.



Como socio de Energy Star<sup>®</sup>, nuestra compañía ha determinado que este producto cumple las directivas de Energy Star<sup>®</sup> para la eficacia energética.

## Declaración del Departamento Canadiense de Comunicaciones

Este aparato digital no supera los límites de la Clase B para emisiones de ruido de radio desde aparatos digitales establecidas en las Normativas de Interferencias de Radio del Departamento Canadiense de Comunicaciones.

Este aparato digital de Clase B cumple la norma canadiense ICES-003.

## Información de seguridad

- Antes de instalar el monitor, lea atentamente toda la documentación incluida en el paquete.
- Para evitar incendios o descargas eléctricas, no exponga el monitor a la lluvia ni a la humedad.
- No abra la carcasa del monitor. En el interior del mismo hay componentes con voltaje alto y peligroso que puede provocar graves daños personales.
- Si la fuente de alimentación se avería, no intente arreglarla usted mismo. Póngase en contacto con un profesional cualificado o con su proveedor.
- Antes de usar el producto, asegúrese de que todos los cables están correctamente conectados y que los cables de alimentación no están dañados. Si detecta algún daño, póngase en contacto con su distribuidor inmediatamente.
- Las ranuras y aberturas situadas en la parte posterior y superior de la carcasa están pensadas para la ventilación del aparato. No las bloquee. No coloque nunca este aparato cerca de un radiador o fuentes de calor ni sobre ellas a menos que se proporcione la ventilación adecuada.
- El monitor debe alimentarse solamente con el tipo de fuente de alimentación indicado en la etiqueta. Si no está seguro del tipo de alimentación de su domicilio, póngase en contacto con su distribuidor o con la compañía eléctrica local.
- Use el enchufe adecuado que cumpla la normativa eléctrica local.
- No sobrecargue las regletas de enchufes ni los alargadores. Si lo hace, podría provocar un incendio o descargas eléctricas.
- Evite el polvo, la humedad y las temperaturas extremas. No coloque el monitor en un área donde se pueda mojar. Coloque el monitor en una superficie estable.
- Desenchufe la unidad durante una tormenta o si no la va a utilizar durante un prolongado período de tiempo. Esto protegerá el monitor de daños provocados por las subidas de tensión.
- Nunca inserte objetos ni derrame líquidos de ningún tipo en las ranuras de la carcasa del monitor.
- Para garantizar el funcionamiento correcto, utilice el monitor solamente con los equipos que cumplan la norma UL, que tengan las tomas de corriente correctamente configuradas y con valores nominales comprendidos entre 100 y 240 VCA.
- La toma de corriente se debe instalar junto al equipo y se debe tener acceso a ella sin ninguna dificultad.
- Si tiene problemas técnicos con el monitor, póngase en contacto con un profesional cualificado o con su distribuidor.

## Limpeza y mantenimiento

- Antes de levantar o reparar el monitor, debe desconectar los cables y el cable de alimentación. Siga las técnicas correctas para levantar el monitor cuando lo coloque. Cuando levante o transporte el monitor, agárrelo por los bordes. No levante la pantalla por la base ni el cable de alimentación.
- Limpieza. Apague el monitor y desenchufe el cable de alimentación. Limpie la superficie del monitor con un paño sin pelusas y no abrasivo. Las manchas resistentes se pueden eliminar con un paño humedecido con un producto de limpieza suave.
- No utilice productos de limpieza que contengan alcohol o acetona. Utilice productos de limpieza fabricados para pantallas LCD. Nunca rocíe productos de limpieza directamente en la pantalla, ya que pueden gotear dentro del monitor y causar descargas eléctricas.

### Los siguientes síntomas son normales en el monitor:

- Debido a la naturaleza de la luz fluorescente, la pantalla puede parpadear durante el uso inicial. Desconecte la alimentación y vuelva a conectarla para asegurarse de que el parpadeo desaparezca.
- Puede detectar un brillo ligeramente irregular en la pantalla dependiendo del patrón de escritorio que utilice.
- Cuando la misma imagen se muestra durante horas, una imagen remanente de la pantalla anterior puede mantenerse en pantalla al cambiar de imagen. La pantalla se recuperará lentamente. Si no es así, desconecte la corriente durante varias horas.
- Cuando la pantalla se quede en blanco, parpadee o ya no funcione, póngase en contacto con su distribuidor o centro de servicio para repararla. ¡No repare la pantalla usted mismo!

### Convenciones utilizadas en esta guía



**ADVERTENCIA:** Información para evitar daños personales al intentar completar una tarea.



**PRECAUCIÓN:** Información para evitar daños en los componentes al intentar completar una tarea.



**IMPORTANTE:** Información que **DEBE** seguir para completar una tarea.



**NOTA:** Sugerencias e información adicional que ayudan a completar una tarea.

## **Dónde encontrar más información**

Consulte las siguientes fuentes para obtener información adicional y las actualizaciones del software.

### **1. Sitios Web de ASUS**

Los sitios Web de ASUS en todo el mundo proporcionan información actualizada del hardware y los productos de software de ASUS. Consulte el sitio Web <http://www.asus.com>

### **2. Documentación opcional**

El paquete del producto puede incluir documentación opcional que puede haber agregado su distribuidor. Estos documentos no forman parte del paquete estándar.

## 1.1 ¡Bienvenido!

¡Gracias por adquirir el monitor LCD de ASUS®!

Los monitores LCD panorámicos más modernos de ASUS proporcionan una visualización más nítida, clara y brillante, además de una gran cantidad de funciones que mejoran la experiencia de visualización.

¡Con estas funciones, disfrutará de la comodidad y la experiencia visual agradable que proporciona el monitor!

## 1.2 Contenido del paquete

Compruebe que el paquete contiene los siguientes artículos:

- ✓ Monitor LCD
- ✓ Base del monitor
- ✓ Guía de inicio rápido
- ✓ Tarjeta de Garantía
- ✓ Cable de alimentación
- ✓ 1x Cable VGA
- ✓ 1x Cable de audio (opcional)
- ✓ 1x Cable HDMI (opcional)
- ✓ 1x Cable DVI (opcional)
- ✓ 1x Cable DP (opcional)



- 
- Si alguno de los artículos anteriores falta o está dañado, póngase en contacto con su distribuidor inmediatamente.
-

## 1.3 Montar la base del monitor

1. Acople la base al brazo.
2. Preste atención para alinear el cierre con la ranura de la base.
3. El extremo del brazo sobresaldrá ligeramente de la base. No es necesario meterlo.
4. Atornille la base al brazo firmemente.

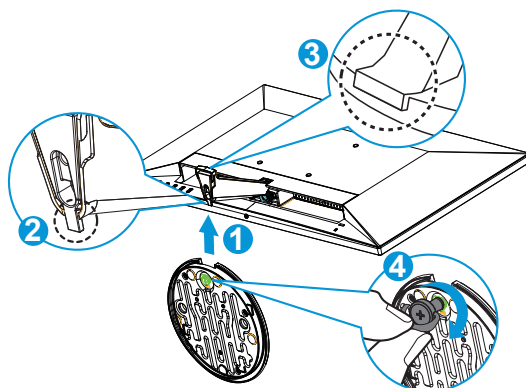

- Es recomendable que cubra la superficie de la mesa con un paño suave para no dañar el monitor.

## 1.4 Conectar los cables

Conecte los cables que necesite según la información de la página 1-5 del capítulo 1.5.2.

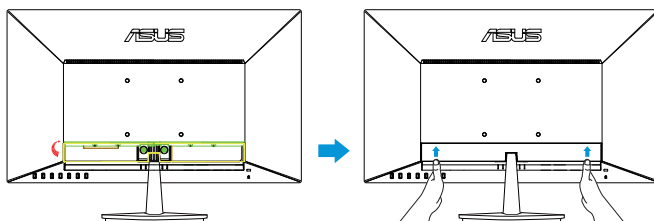





- Levante la tapa del puerto de E/S para conectar los cables. Una vez conectados los cables, vuelva a colocar la tapa y empujela hacia arriba hasta su posición original, colocando los pulgares a ambos lados de dicha tapa.



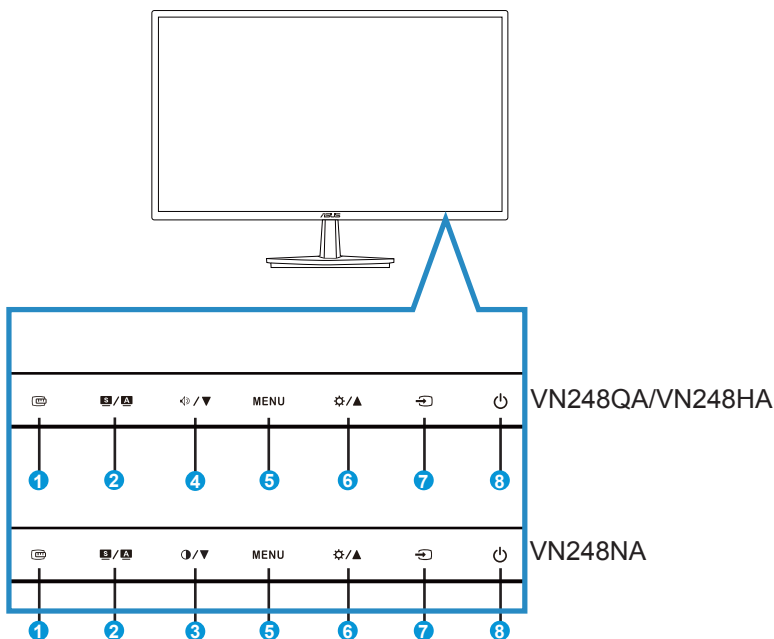







## 1.5 Presentación del monitor

### 1.5.1 Parte frontal del monitor LCD



1.  Botón QuickFit:
  - Este es un botón de acceso directo para activar la función **QuickFit** diseñada para alineación.
  - La función **QuickFit** contiene 7 páginas de patrones de cuadrícula, tamaños de papel y tamaños de fotografía comunes. Consulte la página 1-6 para obtener más detalles.
2. Botón  / :
  - Si presiona este botón entre 2 y 4 segundos, podrá ajustar automáticamente la imagen con los valores de posición, reloj y fase óptimos (solamente para el modo VGA).
  - Utilice este botón de acceso directo para cambiar entre los ocho modos preestablecidos de vídeo (**Modo Escenario**, **Modo Estándar**, **Modo Cine**, **Modo Juego**, **Modo Noche**, **Modo sRGB**, **Modo De Lectura** y **Modo Sala Oscura**) con la Tecnología de inteligencia de vídeo Splendid.
  - También permite salir del menú OSD o retroceder al menú OSD anterior.

3. Botón  / :
  - Presione este botón para reducir el valor de la función seleccionada o pasar a la función siguiente.
  - También es un botón de acceso directo para ajustar el contraste.
4. Botón  / :
  - Presione este botón para reducir el valor de la función seleccionada o pasar a la función siguiente.
  - También es una tecla de acceso directo para ajustar el volumen.
5. Botón MENU:
  - Presione este botón para entrar en el menú OSD.
  - Presione este botón para entrar o seleccionar el icono (función) resaltado mientras el menú OSD está activado.
  - Presione este botón durante cinco segundos para habilitar o deshabilitar la función de bloqueo de botones.
6. Botón  / :
  - Presione este botón para aumentar el valor de la función seleccionada o pasar a las funciones anteriores.
  - También es una tecla de acceso directo para ajustar el brillo.
7. Botón Selección de entrada :
  - Use botón de acceso directo para cambiar entre las señales de entrada siguientes VGA, DVI (VN248NA), HDMI (VN248HA/ VN248QA), DisplayPort (VN248QA).
8. Botón de alimentación o indicador de encendido :
  - Presione este botón para encender y apagar el monitor.
  - En la tabla siguiente encontrará la definición del color del indicador de alimentación.

Estado	Descripción
Blanco	ENCENDIDO
Ámbar	Modo de espera
APAGADO	APAGADO

## 1.5.2 Parte posterior del monitor LCD

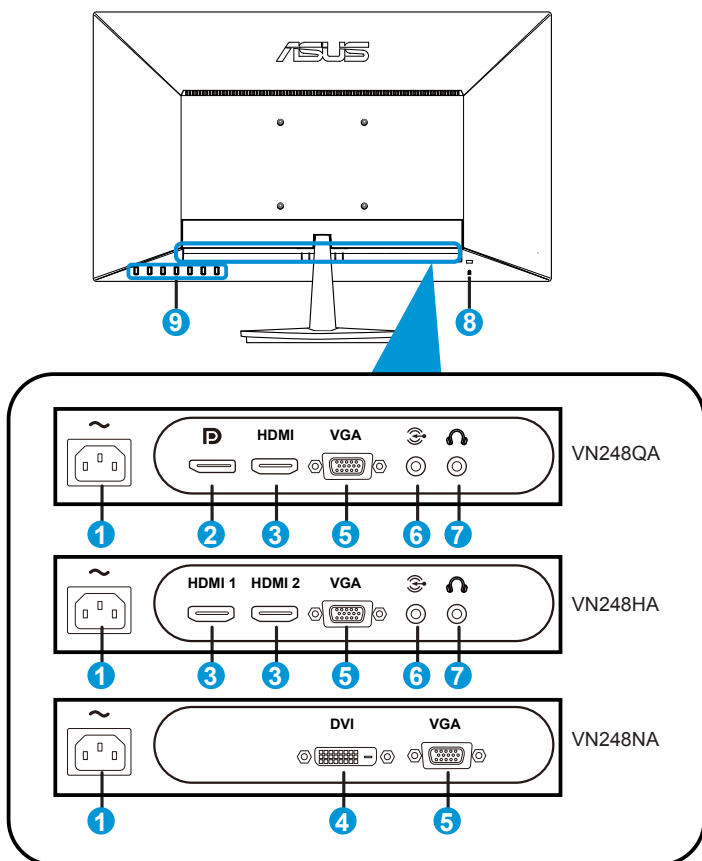

1. Puerto ENTRADA DE CA
2. DisplayPort
3. Puerto HDMI
4. Puerto DVI
5. Puerto VGA
6. Puerto de entrada de audio
7. Puerto de salida de auriculares
8. Seguro Kensington
9. Botones de control

### 1.5.3 Función QuickFit

La función QuickFit contiene tres patrones: (1) Cuadrícula (2) Tamaño de papel (3) Tamaño de fotografía.

1. Patrón de cuadrícula: Facilita a los diseñadores y usuarios la organización del contenido y el diseño en una página y, al mismo tiempo, les ayuda a conseguir un aspecto coherente.



2. Tamaño de papel: Permite a los usuarios ver sus documentos a tamaño real en la pantalla.

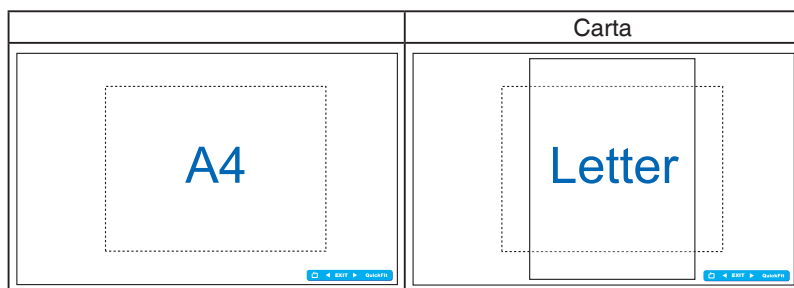

3. Tamaño de fotografía: Permite a los fotógrafos y otros usuarios ver y editar sus fotografías de forma precisa a tamaño real en la pantalla.

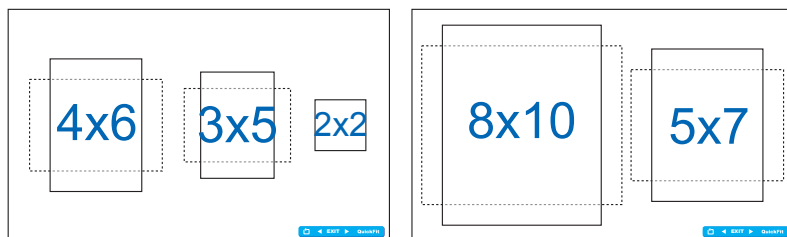

## 2.1 Desmontar el brazo y la base (para el soporte para pared VESA)

El brazo desmontable de este monitor LCD está especialmente diseñado para soportes para pared VESA.

1. Desconecte los cables de alimentación y señal. Coloque la parte frontal del monitor boca abajo y con cuidado sobre una mesa despejada.
2. Utilice los dedos para aflojar el tornillo situado en la parte inferior de la base y fije esta desde el pedestal.
3. También puede utilizar un destornillador directamente para quitar los tornillos que fijan el pedestal al monitor y desmontar aquel de este.



- Es recomendable que cubra la superficie de la mesa con un paño suave para no dañar el monitor.
- Sujete la base mientras quita los tornillos.

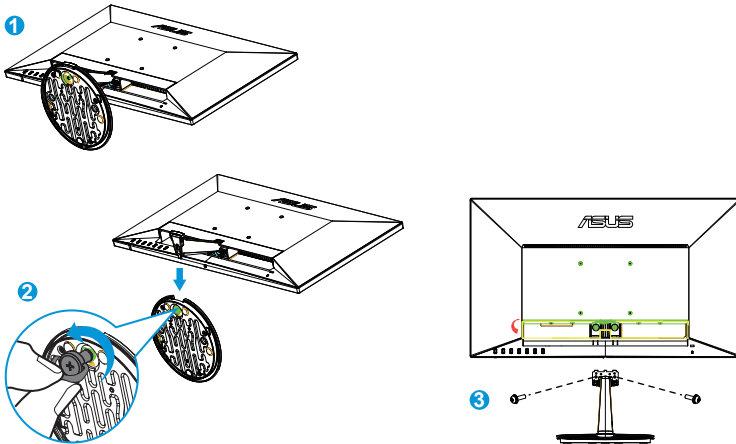

- El kit para instalación en pared VESA (100 mm x 100 mm) se adquiere por separado.
- Utilice solamente el soporte para instalación en pared homologado por UL que aguante un peso o carga mínima de 22,7 kg (tamaño de los tornillos: M4 x 10 mm).

## 2.2 Ajustar el monitor

- Para conseguir la mejor visualización posible, es recomendable mirar a toda la superficie del monitor y, a continuación, ajustarlo con el ángulo que le resulte más cómodo.
- Sujete la base para impedir que el monitor se caiga cuando cambie su ángulo.
- Puede ajustar el ángulo del monitor entre  $-5^{\circ}$  y  $20^{\circ}$ .

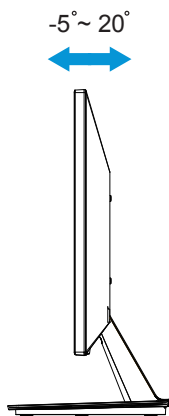

## 3.1 Menú en pantalla (OSD)

### 3.1.1 Cómo realizar la reconfiguración

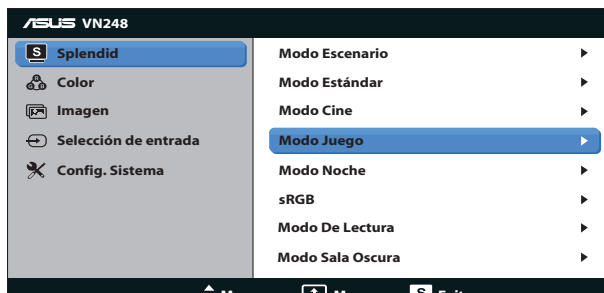

1. Pulse el botón MENU para activar el menú OSD.
2. Presione ▼ y ▲ para recorrer las funciones. Resalte y active la función que desee presionando el botón MENU. Si la función seleccionada tiene un submenú, presione ▼ y ▲ de nuevo para recorrer las funciones del mismo. Resalte y active la función del submenú que desee presionando el botón MENU.
3. Presione ▼ y ▲ para cambiar la configuración de la función seleccionada.
4. Para salir del menú OSD, presione de nuevo el botón **S** / **A**. Repita los pasos 2 y 3 para ajustar cualquier otra función.

### 3.1.2 Presentación de las funciones OSD

#### 1. Splendid

Esta función contiene ocho funciones que puede seleccionar según sus preferencias. Cada modo tiene la opción Reiniciar que permite mantener la configuración o recuperar el modo preestablecido.

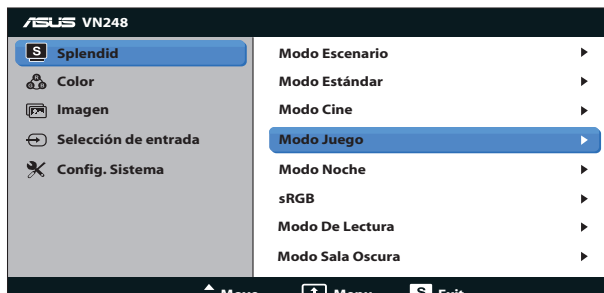

- **Modo Escenario:** se trata de la mejor elección para visualización de fotografías de paisajes con la tecnología de inteligencia de vídeo SplendidPlus.

- **Modo Estándar:** se trata de la mejor elección para editar documentos con la tecnología de inteligencia de vídeo SplendidPlus.
- **Modo Cine:** se trata de la mejor elección para ver películas con la tecnología de inteligencia de vídeo SplendidPlus.
- **Modo Juego:** se trata de la mejor elección para ejecutar juegos con la tecnología de inteligencia de vídeo SplendidPlus.
- **Modo Noche:** se trata de la mejor elección para ejecutar juegos con escenas oscuras o ver películas con la tecnología de inteligencia de vídeo SplendidPlus.
- **Modo sRGB:** se trata de la mejor elección para ver fotografías y gráficos desde PCs.
- **Modo De Lectura:** se trata de la mejor elección para ver leer libros con la tecnología de inteligencia de vídeo SplendidPlus.
- **Modo Sala Oscura:** se trata de la mejor elección para un entorno con poca luz con la tecnología de inteligencia de vídeo SplendidPlus.



- En el Modo Estándar, las funciones Saturación, Tono de piel, Nitidez y ASCR no podrán ser configuradas por el usuario.
- En el Modo sRGB, el usuario no podrá configurar las funciones Saturación, Temp del color, Tono de piel, Nitidez, Brillo, Contraste y ASCR.

## 2. Color

Esta función permite seleccionar el color de la imagen que desea.

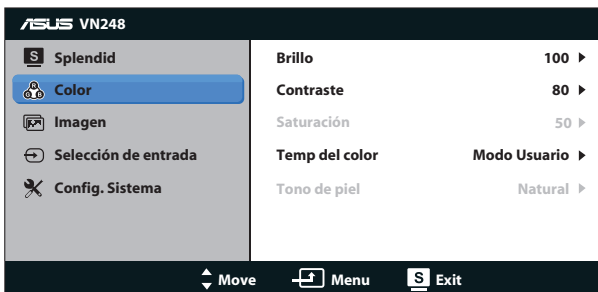

- **Brillo:** el intervalo de ajuste está comprendido entre 0 y 100. También puede activar esta función con el botón de acceso directo / .
- **Contraste:** el intervalo de ajuste está comprendido entre 0 y 100.
- **Saturación:** el intervalo de ajuste está comprendido entre 0 y 100.
- **Temp. del color:** contiene tres modos de color predefinidos (**Frío**, **Normal** y **Cálido**) y la opción **Modo Usuario**.
- **Tono de piel:** contiene tres modos de color **Rosado**, **Natural** y **Amarillento**.





- En el Modo Usuario, el usuario puede configurar los colores R (rojo), G (verde) y B (azul), cuyos valores oscilan entre 0 y 100.

### 3. Imagen

Desde esta función principal puede ajustar las siguientes opciones: Nitidez, Sin trazos, Control de aspecto, ASCR, Posición (solamente VGA) y Enfoque (solamente VGA).

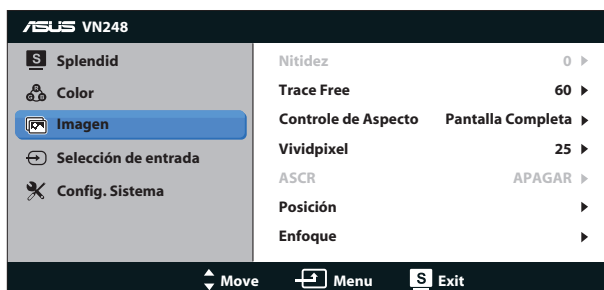

- **Nitidez:** permite ajustar la nitidez de la imagen. El intervalo de ajuste está comprendido entre 0 y 100.
- **Sin trazos:** permite acelerar el tiempo de respuesta mediante la tecnología Over Drive. El intervalo de ajuste está comprendido entre 0 (más lento) y 100 (más rápido).
- **Control de Aspecto:** permite ajustar la relación de aspecto en “Pantalla completa”, “4:3” y “OverScan”.
- **Vividpixel:** tecnología exclusiva de ASUS que proporciona imágenes reales para disfrutar de un entretenimiento detallista y nítido. El intervalo de ajuste está comprendido entre 0 y 100.
- **ASCR:** seleccione **ENCENDER** o **APAGAR** para habilitar o deshabilitar la función de relación de contraste dinámico.
- **Posición:** permite ajustar las posiciones horizontal (**Posición-H**) y vertical (**Posición-V**) de la imagen. El intervalo de ajuste está comprendido entre 0 y 100 (solamente disponible para la entrada VGA).
- **Enfoque:** permite reducir el ruido de las líneas horizontales y verticales de la imagen ajustando los parámetros **Fase** y **Frecuencia**. El intervalo de ajuste está comprendido entre 0 y 100 (solamente disponible para la entrada VGA).



- 4:3 solamente está disponible cuando la fuente de entrada tiene el formato 4:3. La opción Sobrexploración solamente está disponible para la fuente de entrada HDMI.
- La opción Fase ajusta la fase de la señal del reloj de píxeles. Con un ajuste de fase intenso, la pantalla muestra perturbaciones horizontales.
- La opción Frecuencia (frecuencia de píxeles) controla el número de píxeles explorados por barrido horizontal. Si la frecuencia no es correcta, la pantalla mostrará bandas verticales y la imagen no será proporcional.

#### 4. Selección de entrada

Use botón de acceso directo para cambiar entre las señales de entrada siguientes VGA, DVI (VN248NA), HDMI (VN248HA/VN248QA), DisplayPort (VN248QA).



#### 5. Configuración del sistema

Permite ajustar la configuración del sistema.

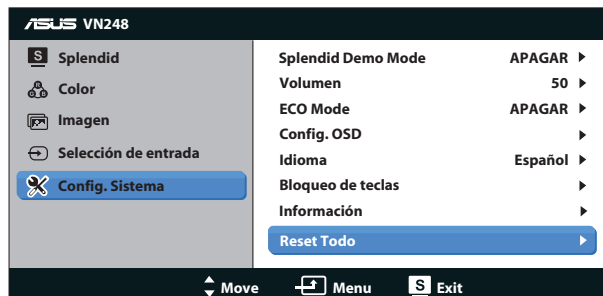



- **Splendid Demo Mode:** permite activar el modo de demostración para la función Splendid.
- **Volumen:** permite ajustar el nivel de volumen de salida de los auriculares o del altavoz. El intervalo de ajuste está comprendido entre 0 y 100.
- **ECO Mode:** permite activar el modo ecológico para ahorrar energía.
- **Config. OSD:** permite ajustar los parámetros de posición horizontal (**Posición-H**), posición vertical (**Posición-V**), **Temporizador OSD**, **DDC/CI** y **Transparencia**, todos ellos correspondientes a la pantalla OSD.
- **Idioma:** permite seleccionar el idioma OSD. Las opciones disponibles son: **Inglés, Francés, Alemán, Español, Italiano, Holandés, Ruso, Chino tradicional, Chino simplificado, Japonés, Persa, Tailandés, Indonesio, Polaco, Turco, Portugués, Checo, Croata, Húngaro, Rumano y Coreano.**
- **Bloqueo de teclas:** permite deshabilitar todas las teclas de función. Presione el botón MENU durante cinco segundos para cancelar la función de bloqueo de teclas.
- **Información:** permite mostrar la información del monitor.
- **Reset Todo:** seleccione "Si" para revertir el modo predeterminado de fábrica en toda la configuración.

## 3.2 Especificaciones

Modelo	VN248HA	VN248NA	VN248QA
Tamaño del panel	23,8" AN (60,45 cm)		
Resolución máxima	1920 x 1080		
Brillo (típ.)	250 cd/m <sup>2</sup>		
Relación de contraste intrínseco (típ.)	1000:1		
Ángulo de visualización (CR≤10)	178° (V), 178° (H)		
Colores de visualización	16,7 M		
Tiempo de respuesta (típ.)	5 ms (gris a gris)		
Entrada D-Sub	Sí		
Entrada DVI	No	Sí	No
Entrada HDMI	Sí	No	Sí
Entrada DisplayPort	No	No	Sí
Consumo en estado de ENCENDIDO	35 W		
Altavoz	Sí	No	Sí
Auriculares	Sí	No	Sí
Modo de ahorro de energía	< 0,5 W		
Modo de apagado	< 0,5 W		
Inclinación	-5° ~ +20°		
Instalación para pared VESA	Sí (100 mm x 100 mm)		
Dimensiones físicas (LxAxF)	554,5 x 393 x 194,2 mm		
Dimensiones de la caja (LxAxF)	610 x 476 x 130 mm		
Peso neto (estimado)	4,3 kg		
Peso bruto (estimado)	6,4 kg		
Voltaje nominal	100~240 VCA (integrado)		

\*Las especificaciones están sujetas a cambio sin previo aviso.

### 3.3 Solucionar problemas (preguntas más frecuentes)

Problema	Solución posible
El indicador LED de alimentación no se ENCIENDE	<ul style="list-style-type: none"> <li>• Presione el botón  para comprobar si el monitor se encuentra en el modo ENCENDIDO.</li> <li>• Compruebe si el cable de alimentación está correctamente conectado al monitor y a la toma de corriente.</li> </ul>
El LED de alimentación se ilumina en ámbar pero no se muestra ninguna imagen en la pantalla	<ul style="list-style-type: none"> <li>• Compruebe si el monitor y el equipo se encuentran en el modo ENCENDIDO.</li> <li>• Asegúrese de que el cable de señal está correctamente conectado al monitor y al equipo.</li> <li>• Inspeccione el cable de señal y asegúrese de que no hay ningún contacto doblado.</li> <li>• Conecte el equipo a otro monitor disponible para comprobar si dicho equipo funciona correctamente.</li> </ul>
La imagen de la pantalla es demasiado clara o demasiado oscura	<ul style="list-style-type: none"> <li>• Ajuste los parámetros Contraste y Brillo mediante el menú OSD.</li> </ul>
La imagen de la pantalla no está centrada o no tiene el tamaño adecuado	<ul style="list-style-type: none"> <li>• Presione el botón  durante dos segundos para ajustar automáticamente la imagen.</li> <li>• Ajuste los parámetros Posición-H o Posición-V mediante el menú OSD.</li> </ul>
La imagen de la pantalla bota o hay un efecto de onda en dicha imagen	<ul style="list-style-type: none"> <li>• Asegúrese de que el cable de señal está correctamente conectado al monitor y al equipo.</li> <li>• Aleje los dispositivos eléctricos que puedan estar causando interferencia.</li> </ul>
La imagen de la pantalla presenta defectos de color (el blanco no parece blanco).	<ul style="list-style-type: none"> <li>• Inspeccione el cable de señal y asegúrese de que no hay ningún contacto doblado.</li> <li>• Restablezca el dispositivo mediante el menú OSD.</li> <li>• Ajuste la configuración de color R/G/B o seleccione Temp del Color mediante el menú OSD.</li> </ul>
La imagen de la pantalla se muestra borrosa o confusa	<ul style="list-style-type: none"> <li>• Presione el botón  durante dos segundos para ajustar automáticamente la imagen (solamente para el modo VGA).</li> <li>• Ajuste los parámetros Fase y Frecuencia mediante el menú OSD.</li> </ul>
No hay sonido o este es muy bajo (para los modelos VN248HA /VN248QA)	<ul style="list-style-type: none"> <li>• Asegúrese de que el cable de audio está correctamente conectado al monitor.</li> <li>• Ajuste la configuración del volumen tanto en el monitor como en el equipo.</li> <li>• Asegúrese de que el controlador de la tarjeta de sonido del equipo está correctamente instalado y activado.</li> </ul>

### 3.4 Lista de frecuencias admitidas

Frecuencias admitidas para los modos VESA / IBM

Resolución	Tasa de actualización	Frecuencia horizontal
640 x 350	70 Hz	31,469 KHz
640 x 480	60 Hz	31,469 KHz
640 x 480	67 Hz	35 KHz
640 x 480	75 Hz	37,5 KHz
720 x 400	70 Hz	31,469 KHz
800 x 600	56 Hz	35,156 KHz
800 x 600	60 Hz	37,879 KHz
800 x 600	72 Hz	48,077 KHz
800 x 600	75 Hz	46,875 KHz
848 x 480	60 Hz	31,02 KHz
1024 x 768	60 Hz	48,363 KHz
1024 x 768	70 Hz	56,476 KHz
1024 x 768	75 Hz	60,023 KHz
1152 x 864	75 Hz	67,5 KHz
1280 x 720	60 Hz	44,772 KHz
1280 x 800	60 Hz	49,702 KHz
1280 x 960	60 Hz	60 KHz
1280 x 1024	60 Hz	63,981 KHz
1280 x 1024	75 Hz	79,976 KHz
1366 x 768	60 Hz	47,712 KHz
1440 x 900	60 Hz	55,935 KHz
1680 x 1050	60 Hz	65,29 KHz
1680 x 1050	60 Hz	64,674 KHz
1920 x 1080	60 Hz	67,5 KHz
1920 x 1080	60 Hz	66,587 KHz

Frecuencias admitidas para los formatos HDMI 1.3 CEA-861

Resolución	Tasa de actualización	Frecuencia horizontal
640 x 480P	59,94 / 60 Hz	31,469 / 31,5 KHz
720 x 480P	59,94 / 60 Hz	31,469 / 31,5 KHz
720 x 576P	50 Hz	31,25 KHz
1280 x 720P	50 Hz	37,5 KHz
1280 x 720P	59,94 / 60 Hz	44,955 / 45 KHz
1440 x 480P	59,94 / 60 Hz	31,469 / 31,5 KHz
1440 x 576P	50 Hz	31,25 KHz
1920 x 1080i	50 Hz	28,125 KHz
1920 x 1080i	59,94 / 60 Hz	33,716 / 33,75 KHz
1920 x 1080P	30 Hz	33,75 KHz
1920 x 1080P	50 Hz	56,25 KHz
1920 x 1080P	59,94 / 60 Hz	67,433 / 67,5 KHz

\* Los modos que no figuran en las tablas anteriores puede que no se admitan. Para conseguir la resolución óptima, es recomendable que elija uno de los modos que figuran en dichas tablas.